



ATTENTION : Pour le bon fonctionnement de CLIPCEN®, il est indispensable de poser, au préalable, une étanchéité murale plastifiée ou bitumeuse sur toute la hauteur du remblaiement. CLIPCEN® peut se poser à côté ou sur la fondation (voir schéma 3 et 3bis).

CLIPCEN® n'est pas une étanchéité murale.

Préparation des blocs CLIPCEN® :

- Sortir le manchon du bloc et le placer à l'autre extrémité (côté chanfrein vers l'extérieur). Ne pas coller le manchon.

Schéma 1 :

Bloc CLIPCEN®

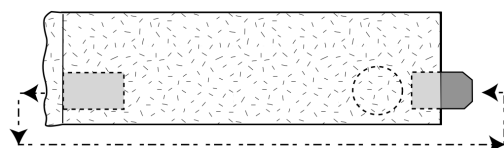

Préparation du terrain :

Schéma 2 :

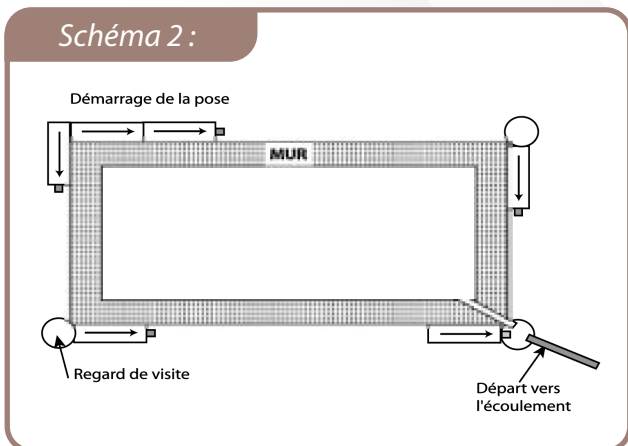

Créer le fond de forme :

- Bien nettoyer et aplanir sur une largeur de 35 cm en respectant une légère inclinaison de 3 à 10mm par mètre de l'angle de démarrage de la pose jusqu'au départ vers l'écoulement.
- Pour les sols rocheux : étendre une couche de sable fin ou de terre pour le fond de forme.
- Il est indispensable de prévoir un regard de visite 1 angle sur 2.
- Placez dans un lit de gravier, des tuyaux de dépression sous la dalle de cave afin de dépressuriser sous le bâtiment (Schéma 2 et 3)
- Les eaux ainsi collectées seront évacuées dans les écoulements.

Pour permettre une bonne mise en place du CLIPCEN®, il faut démarrer par l'angle le plus éloigné de l'écoulement pluvial (schéma 2).

POSE DU SYSTÈME CLIPCEN®

Schéma 3 :

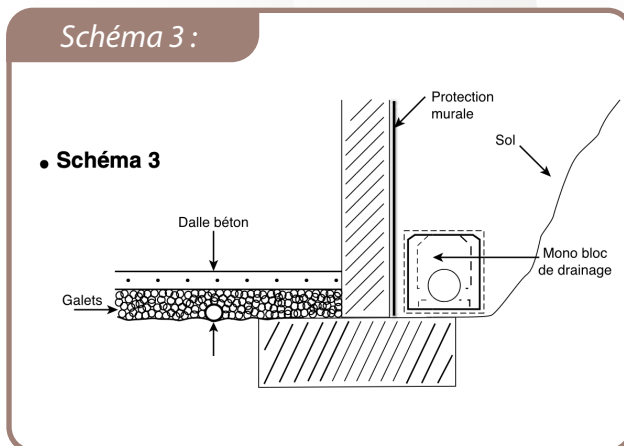

Pose de l'angle de démarrage :

1. Mettre en place les blocs pour bien visualiser l'opération
2. Découpez, à l'aide d'une lame de scie à métaux, le cylindre prédécoupé ainsi que le géotextile sur le côté intérieur de l'angle (angle droit ou gauche selon l'angle à placer).
3. Placez un morceau de géotextile de 25cmx25cm devant le cylindre pour fermer l'entrée du collecteur (Schéma 4) et enfoncez le cylindre. Avec un deuxième géotextile (env. 50x50cm) refermez le bloc en le maintenant à l'aide de 4 clous.
4. Insérez le manchon dans l'emplacement découpé.
5. Placez et manchonnez les blocs CLIPCEN® pour former l'angle selon le schéma 2.

Schéma 4 :

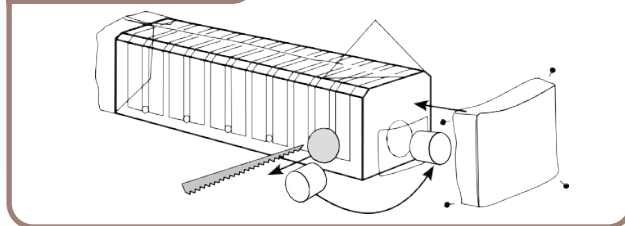

Découpez, à l'aide d'une lame de scie à métaux, le cylindre et à l'aide de celui-ci fermez le collecteur.

Schéma 5 :



Schéma 6 :



Coupe du bloc CLIPCEN® :

- Schéma 6
- Désagrafez le géotextile,
- Coupez le bloc CLIPCEN® à l'aide d'une scie Egoïne
- Coupez le géotextile avec un cutter, à la longueur du bloc puis réagrafez.
- Si vous avez besoin d'un manchon supplémentaire, utilisez 12cm de PVC de Ø100

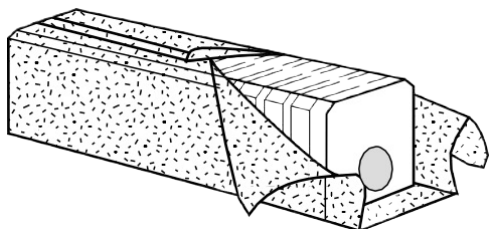
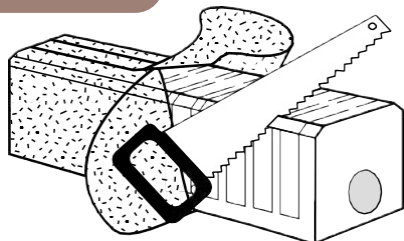
Pose des blocs suivants :

1. Enlevez 2 agrafes du côté où le géotextile dépasse et le rabattez sur le côté. (Schéma 5)
2. Manchonnez le bloc CLIPCEN® suivant,
3. Remplacez le géotextile avec les 2 agrafes en recouvrant parfaitement les jointures des deux blocs,
4. Continuez de cette façon en respectant le sens des flèches jusqu'à l'angle suivant (Schéma 7) et recouvrez régulièrement les blocs CLIPCEN de quelques pelletées de terre (tous les 2 à 3 blocs) afin de les maintenir en place.

Schéma 7 :

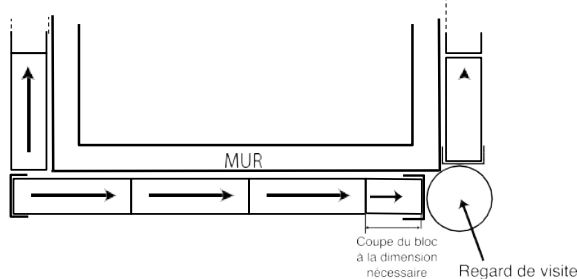

Dans le cas où le remblaiement n'est pas effectué immédiatement, les blocs doivent être recouverts d'au moins 30cm de terre.

Décrochement d'angle :

1. Procédez selon le Schéma 8, ajustez les coupes à la mesure voulue.
2. Pour les angles de 10° à 80° utilisez des coudes PVC mâle/femelle Ø100 selon l'angle désiré (voir schéma 8)

Schéma 8 :

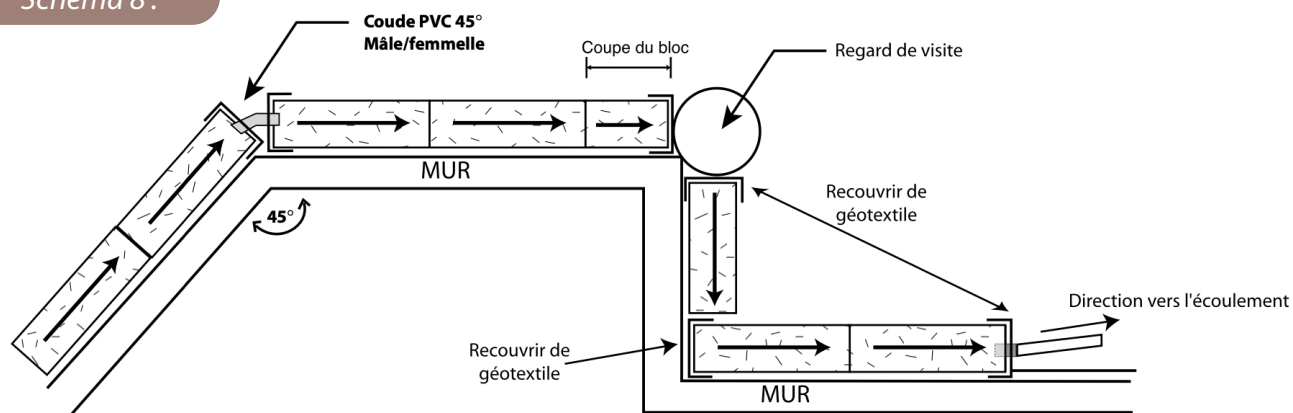

Coupe du bloc CLIPCEN®:

- En fin de pose les parties en polystyrène doivent être recouvertes de géotextile, (angle et départ de l'écoulement).
- Dans les sols argileux étendre une fine couche de sable fin sur la partie supérieure de Clipcen®, env. 2cmx25cm sur toute la longueur du drainage, pour éviter le colmatage dû au poids de la terre

Drainage vertical :

SUGGESTIONS : Schéma 9

- Pour augmenter la capacité de captage sur les terrains humides, CLIPCEN® doit être posé à la verticale tous les 3 mètres, sur le drainage de base à raison d'un bloc ou plus selon la hauteur du remblaiement. Dans ce cas il faut également recouvrir la partie supérieure du bloc CLIPCEN® d'1m2 de géotextile.
- Nous recommandons de placer des regards de visite dans les angles du bâtiment, pour permettre un contrôle ou un nettoyage du drainage dans les années futures.
- Pour les zones inondables il faut mettre un clapet anti-retour à la sortie du drainage pour empêcher la boue de rentrer et de colmater le drainage.

Schéma 9 :

